



Extendedora sobre ruedas

# SUPER 1803-3(i)



# PERFECTA EN TODAS LAS CLASES

La extendidora adecuada para cada tarea

La completa gama de productos de VÖGELE es considerada única en el sector. Tanto si se trata de carreteras paralelas de servicio como de autopistas, de aeropuertos o de pistas de carreras, de construcciones nuevas o rehabilitaciones, de capas gruesas o delgadas, extendidos en frío o en caliente: para cada trabajo de construcción de carreteras, los clientes encuentran la máquina correcta en nuestro programa de extendedoras.



## GAMA DE PRODUCTOS DE VÖGELE

### MINI CLASS

- > Anchura de extendido hasta 3,5 m
- > Rendimiento de extendido hasta 300 t/h

### COMPACT CLASS

- > Anchura de extendido hasta 5 m
- > Rendimiento de extendido hasta 350 t/h

### UNIVERSAL CLASS

- > Anchura de extendido hasta 10 m
- > Rendimiento de extendido hasta 700 t/h

### HIGHWAY CLASS

- > Anchura de extendido hasta 18 m
- > Rendimiento de extendido hasta 1800 t/h

### SPECIAL CLASS

- > SprayJet
- > InLine Pave

### POWERFEEDER

- > MT 3000-3(i) Standard
- > MT 3000-3(i) Offset

# RESUMEN DE HIGHLIGHTS

Perfectamente equipada



## ACCIONAMIENTO

### 01 Concepto de accionamiento

> Concepto de accionamiento de alto rendimiento y bajo consumo también en servicio de plena carga y en todas las zonas climáticas.

### 02 "VÖGELE EcoPlus"

> Equipamiento de reducción de emisiones "VÖGELE EcoPlus" para disminuir claramente el consumo de carburante y las emisiones de ruidos.

### 03 Freno de dirección "Pivot Steer"

> El freno de dirección "Pivot Steer" reduce el radio de giro exterior a 3,5 m.

## CALIDAD

### 04 Sistema automático de nivelación Niveltronic Plus

> El sistema completamente integrado está óptimamente adaptado a la técnica de maquinaria de las extendedoras VÖGELE.  
> La versátil selección de sensores permite su uso flexible en todos los campos de aplicación.  
> Manejo y supervisión de todas las funciones del sistema Niveltronic Plus confortables para el usuario.

## GESTIÓN DE MATERIAL

### 05 Recepción de la mezcla

> Alimentación óptima gracias a la gran tolva de material con capacidad para alojar 13 toneladas.  
> La puerta frontal hidráulica de la tolva se encarga de que se use toda la mezcla en el proceso de transporte de material.

### 06 "PaveDock Assistant"

> La función "PaveDock Assistant" facilita la comunicación en la transferencia de la mezcla.

## MANEJO

### 07 Sistema de mando ErgoPlus 3

> Sistema de mando ErgoPlus 3 con gran cantidad de funciones de confort y automáticas.

### 08 Funciones "AutoSet Plus"

> Funciones "AutoSet Plus" para un desplazamiento en la obra seguro y rápido, así como para memorizar programas de extendido individuales.

## EXTENDIDO

### 09 Amplia gama de aplicaciones

> Extendidora sobre ruedas de la Universal Class con amplia gama de aplicaciones para anchuras de extendido de hasta 8 m.

### 10 Reglas de extendido

> La extendidora sobre ruedas se puede combinar con las reglas extensibles AB 500 y AB 600.



01



02



03



04



05



06

## LA POTENTE EXTENDEDORA SOBRE RUEDAS

Potente máquina universal con gran cantidad de funciones

La SUPER 1803-3(i) combina a la perfección una gestión de material estable y confiable, una gran anchura de extendido de hasta 8,00 m y una manejabilidad extremadamente alta.

En la SUPER 1803-3(i), se tienen especialmente en cuenta los aspectos ecológicos, económicos y ergonómicos. Por ejemplo, el potente motor diésel es especialmente eficiente y económico. Además, el equipamiento "VÖGELE EcoPlus", hace posible reducir significativamente el consumo de carburante así como las emisiones de ruidos.

Todos los consumidores se alimentan centralizadamente con aceite hidráulico a través del accionamiento de distribución de bombas, lo que simplifica los trabajos de mantenimiento.

El sistema de mando ErgoPlus 3 de VÖGELE ofrece gran cantidad de características ergonómicas y funcionales. La consola de mando del conductor dispone de una pantalla a color especialmente grande, que hace posible una visualización brillante incluso bajo condiciones luminosas poco favorables. Además, las funciones "AutoSet Plus" y "PaveDock Assistant" hacen más sencillo el trabajo con la extendidora.

Como la extendidora sobre ruedas más potente de la Universal Class, la SUPER 1803-3(i) domina una amplia gama de aplicaciones desde el extendido de caminos estrechos hasta autopistas.



**01** Sistema de mando ErgoPlus 3 con gran cantidad de funciones de confort y automáticas.  
**02** Amplia gama de aplicaciones con anchuras de extendido de hasta 8 m.  
**03** Equipamiento de reducción de emisiones "VÖGELE EcoPlus" para disminuir claramente el consumo de carburante y las emisiones de ruidos.

**04** Excelente visibilidad gracias al diseño de la plataforma adaptado a las necesidades de la práctica.  
**05** Desarrollos automáticos con "AutoSet Plus".  
**06** Alimentación óptima gracias a la gran tolva y al sistema de comunicación "PaveDock Assistant".

# TÉCNICA DE ACCIONAMIENTO POTENTE

Máxima potencia, técnica inteligente

**Tres componentes principales forman la unidad de accionamiento de la SUPER 1803-3(i): un moderno motor diésel refrigerado por líquido, un engranaje de distribución de las bombas abridado directamente al motor y un radiador de múltiples circuitos de grandes dimensiones.**

La fuerza que impulsa el equipo de potencia de VÖGELE es el motor diésel de alto rendimiento. El motor en línea de 6 cilindros refrigerado por líquido está adaptado a un grado óptimo de eficiencia de la totalidad del sistema, por lo que reduce al mínimo los gastos de carburante y operativos en general. La SUPER 1803-3i está equipada con motores de la última generación y un modernísimo tratamiento posterior de los gases de escape. Este motor cumple los requisitos de la fase de gas de escape europea V y de la norma estadounidense EPA Tier 4f.

La SUPER 1803-3 no tiene tratamiento posterior de los gases de escape y, por lo tanto, está homologada en países con menos regulaciones. Su motor cumple los requisitos de la fase de gas de escape europea 3a y de la norma estadounidense Tier EPA 3.

Un radiador de múltiples circuitos de grandes dimensiones procura que la unidad de accionamiento pueda trabajar siempre a máximo rendimiento. Las temperaturas del motor diésel, del aire de alimentación, del carburante y del aceite hidráulico se mantienen constantemente en el rango óptimo, lo que colabora de forma determinante a la vida útil del motor diésel y del aceite hidráulico. Otra ventaja: la máquina se puede utilizar sin problema en todas las regiones climáticas del mundo.

Todos los consumidores hidráulicos son abastecidos con aceite hidráulico directamente a través del engranaje de distribución de las bombas. Las bombas hidráulicas y las válvulas están reunidas en un punto y, por lo tanto, son fácilmente accesibles para realizar los trabajos de mantenimiento. Incluso el generador

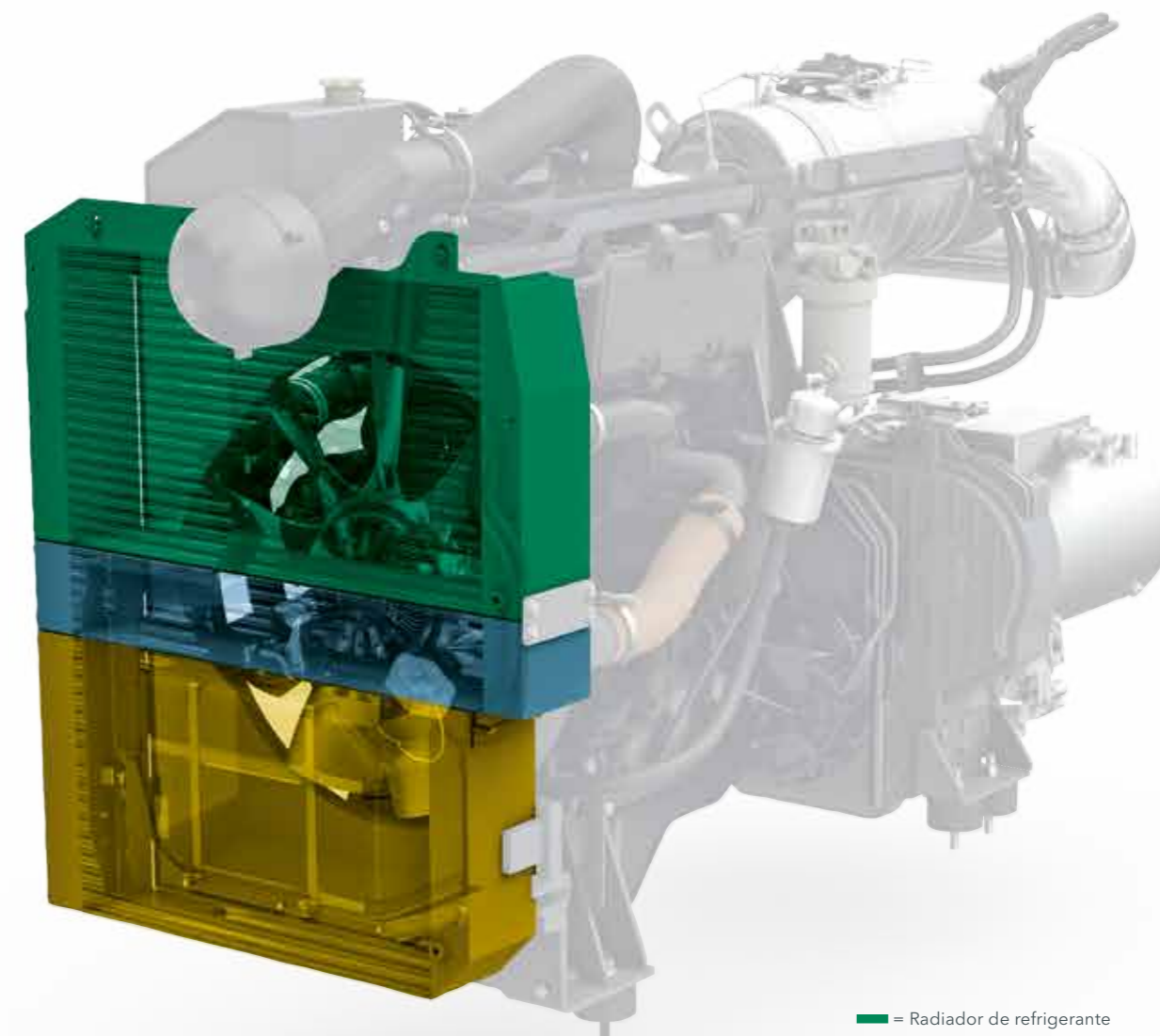

■ = Radiador de refrigerante  
■ = Radiador de aire de sobrealimentación  
■ = Radiador de aceite hidráulico

**129 kW**

es la potencia del motor diésel

**Modo ECO con 1700 rpm**

reduce los costes operativos

**215 litros**

acoge el tanque de carburante



de alto rendimiento para la calefacción de la regla está abridado directamente al engranaje de distribución de las bombas y por ello carece completamente de mantenimiento.

## VÖGELE > GOOD TO KNOW

### Tratamiento posterior de los gases de escape en las máquinas "i" y con "VÖGELE EcoPlus"

En el motor de la SUPER 1803-3i, el tratamiento posterior de los gases de escape se realiza a través de un catalizador de oxidación de diésel (DOC), un filtro de partículas para motores diésel (DPF) y un catalizador SCR para la reducción catalítica selectiva. Con ello, los motores de las máquinas "i" cumplen los estrictos requisitos de la fase de gas de escape europeo V.

Además, "VÖGELE EcoPlus" reduce notablemente las emisiones. Con este equipamiento se pueden reducir el consumo y las emisiones de CO<sub>2</sub> en hasta un 25 %. Además, con el mismo también se reducen las emisiones de ruidos.

# VÖGELE ECOPLUS

Menos es más para el medio ambiente

Ya hace mucho tiempo que para nosotros dejó de ser suficiente que nuestras extendedoras cumplan las directrices sobre emisiones. Por eso, el concepto de máquinas de la generación "Guión 3" apuesta por innovaciones de la técnica de maquinaria respetuosas con el medio ambiente y, con ello, consigue menos consumo, menos emisiones y menos costes.

Una de esas innovaciones es el equipo de reducción de emisiones "VÖGELE EcoPlus". Según la aplicación y grado de utilización de la extendedora, con "VÖGELE EcoPlus" es posible ahorrar hasta un 25 % de carburante. Lo que no solo representa un ahorro financiero considerable para los empresarios sino también un beneficio para el medio ambiente. Pues cada litro ahorrado de carburante reduce la emisión de dióxido de carbono (CO<sub>2</sub>).



**25 % ahorro de carburante**



**25 % menos emisiones de CO<sub>2</sub>**



**Menos emisiones de ruidos**



## VÖGELE > GOOD TO KNOW

### Las innovaciones técnicas



#### Caja de transferencias que tiene capacidad de desembragar las bombas hidráulicas

Cuando la extendedora está en reposo se desconectan automáticamente todas las bombas hidráulicas para "desplazamiento", "transporte" y "compactación". La consecuencia: menos consumo de carburante.

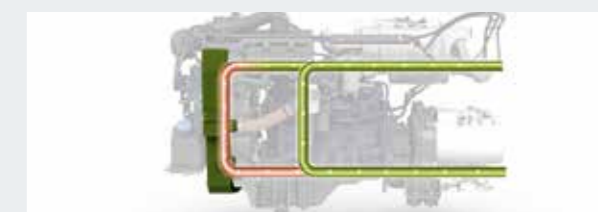

#### Circuito de temperatura de aceite hidráulico controlado

Una conmutación de bypass pone el aceite hidráulico muy rápidamente a la temperatura de servicio óptima. Esto permite trabajar con la extendedora de forma más rápida y con menos consumo de carburante.



#### Ventilador con velocidad variable

El ventilador de velocidad variable adapta su velocidad de giro automáticamente a la carga del motor y a la temperatura exterior. Este tipo de accionamiento ahorra energía y reduce las emisiones de ruidos.

# MÓVIL SOBRE RUEDAS

La extendedora sobre ruedas con gran fuerza de tracción SUPER 1803-3(i) combina perfectamente el alto rendimiento durante el extendido con la máxima movilidad en el transporte.

De ello se encargan los potentes accionamientos individuales hidráulicos en las ruedas de accionamiento. Éstos posibilitan la máxima fuerza de tracción durante el extendido y el desplazamiento en vías públicas a hasta 20 km/h. Si se necesita la máxima manejabilidad, el conductor puede conectar el freno de dirección "Pivot Steer".

Cuando se selecciona el modo de servicio "Desplazamiento carretera" se desconectan automáticamente todas las funciones de extendido. Además, la extendedora dispone de un sistema de iluminación homologado para el tráfico. De esta forma, la máquina, al igual que todas las extendedoras sobre ruedas de VÖGELE, cumple la condición básica para circular por vías públicas.

## Tracción óptima

también sobre sustratos difíciles

## Freno de dirección "Pivot Steer"

reduce el radio de giro exterior a 3,5 m

## Sistema de iluminación

posibilita circular con la extendedora por la vía pública

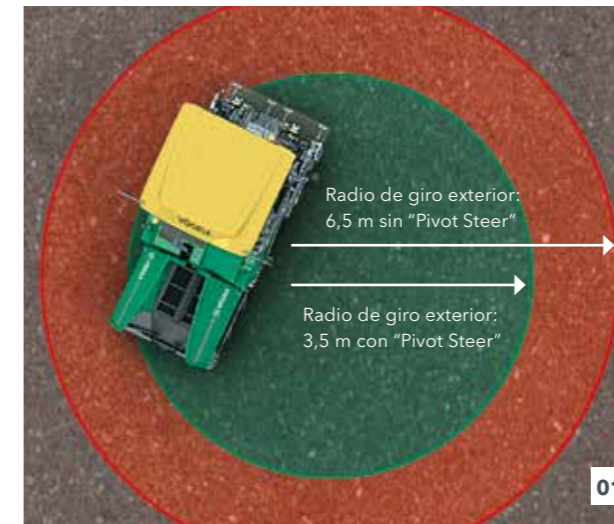

- 01** Con el freno de dirección "Pivot Steer" activado, la rueda interior trasera se frena automáticamente por medios hidráulicos. Con ello se reduce el radio de giro exterior en el posicionamiento y el extendido a solo 3,5 m.
- 02** Las extendedoras sobre ruedas de VÖGELE van equipadas estandarizadamente con un sistema de iluminación homologado para el tráfico en carretera.
- 03** Los botones de mando para el indicador del sentido de la marcha, el sistema intermitente, así como para las luces de cruce y largas están reunidos en la consola de mando del conductor unos al lado de otras de forma clara.



Una transmisión de fuerza máxima garantizan los accionamientos individuales hidráulicos en ambas ruedas traseras y dos ruedas delanteras (opcionalmente también con tracción total). Tracción óptima garantizan el regulador electrónico de la fuerza de tracción y el diferencial de bloque electrónico que actúa sobre el accionamiento de las ruedas traseras, también sobre base difícil.

De asegurar el contacto continuo con el suelo se encarga el eje delantero montado oscilante en dirección longitudinal y vertical. Esto significa que el eje delantero solo está fijamente vinculado al chasis en un punto. De esta forma, junto con las ruedas traseras suspendidas de forma rígida, se crea un apoyo por tres puntos determinado por la estática.



# EXCELENTE CALIDAD DE EXTENDIDO

gracias a la perfecta gestión de material

**Un flujo de material continuado es muy importante para un extendido sin interrupciones y de alta calidad. Por eso, en la concepción de nuestras extendedoras damos gran importancia a una gestión de material profesional.**

Un mando sencillo y una gran claridad para el equipo de extendido se encuentran siempre en el centro de nuestros desarrollos.

Como todas las extendedoras VÖGELE, la SUPER 1803-3(i) también se alimenta de un modo limpio, seguro y rápido. La puerta frontal hidráulica de la tolva (opcional) se encarga de que se use toda la mezcla en el proceso de transporte de material. Con el "PaveDock Assistant", VÖGELE ofrece una solución innovadora para estandarizar y simplificar el proceso de comunicación entre el conductor de la extendidora y el del camión.

La gran tolva receptora tiene una capacidad de 13 toneladas, por lo que siempre se dispone de suficiente mezcla para el extendido, incluso en las condiciones de alimentación más complejas, por ejemplo, bajo los puentes.

El material se alimenta fácilmente a través de las paredes de la tolva, que son profundas y muy salientes horizontalmente, así como mediante sus resistentes faldones delanteros.

Los rodillos de empuje para camiones, muy anchos y montados en suspensión oscilante, permiten una alimentación cómoda y suave mediante el vehículo transportador de la mezcla incluso en curvas.

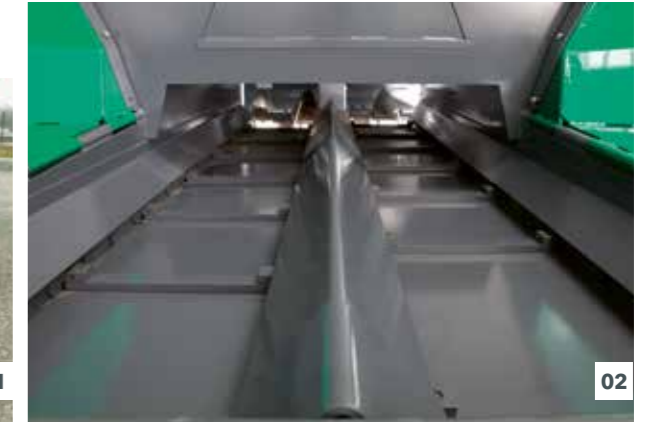

- 01** Los rodillos de empuje para camiones montados en suspensión oscilante permiten una alimentación cómoda y regular mediante el vehículo transportador de la mezcla incluso en curvas.
- 02** El suministro de la mezcla, regulado proporcionalmente y con un control permanente de la cantidad de material, proporciona un nivel de mezcla delante de la regla uniforme y preciso.
- 03** El gran diámetro de las aletas del sinfín de distribución (400 mm) asegura una distribución óptima de la mezcla, también con anchuras de trabajo grandes.



La distribución del material frente a la regla en la SUPER 1803-3(i) ofrece todas las condiciones para conseguir una óptima aplicación de la mezcla en cada situación de extendido.

Los potentes accionamientos individuales hidráulicos de las cintas transportadoras y los sinfines de distribución tienen un elevado rendimiento de extendido, que puede llegar a las 700 toneladas por hora.

## VÖGELE > GOOD TO KNOW

### Sinfín de distribución de altura regulable

La altura del sinfín de distribución, incluidos los soportes de rodamientos y las chapas limitadoras del túnel, puede ajustarse hidráulicamente hasta 15 cm en toda la anchura de extendido. Esto optimiza la distribución de la mezcla, incluso en el extendido de capas finas, así como en diferentes espesores de extendido dentro de un tramo de la obra. Con "AutoSet Plus", el sinfín de distribución se puede poner en posición de transporte con solo pulsar un botón y volver a colocarlo a la altura previamente ajustada al llegar al nuevo tajo.

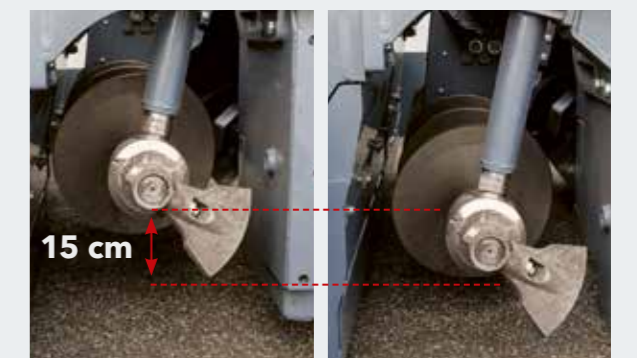

**Gran tolva receptora**  
con capacidad de 13 toneladas

**Paredes de la tolva muy salientes**  
para una alimentación de material especialmente sencilla

**Rodillos de empuje**  
para camiones montado oscilante



# "PAVEDOCK ASSISTANT"

## Alimentación segura

**Para un extendido de gran calidad y de superficie regular, la alimentación constante de material es un requisito básico. "PaveDock Assistant" es el sistema de comunicación entre el conductor de la extendedora y el del camión. Éste hace posible una transferencia de la mezcla a la extendedora especialmente rápida y segura.**

Los elementos esenciales del sistema de comunicación "PaveDock Assistant" son los semáforos dispuestos en la extendedora y los elementos de mando correspondientes en la consola de mando ErgoPlus 3 del conductor.

La extendedora dispone de dos semáforos fijados a la derecha e izquierda del techo. Con su ayuda, el conductor

de la extendedora puede indicar claramente qué acciones ha de realizar el conductor del camión de mezcla (p. ej. ir marcha atrás, parar o volcar la mezcla). Gracias a su elevada colocación y el disponer de dos semáforos, para el conductor del camión queda garantizada la buena visibilidad de la señal desde cualquier posición.



### VÖGELE > GOOD TO KNOW

#### Señales de la función "PaveDock Assistant"

A través de los semáforos señalizadores fijados a la izquierda y la derecha en el techo de la extendedora, el conductor de la misma puede transmitir señales inequívocamente al conductor del camión mediante los elementos de mando correspondientes dispuestos en la consola de mando del conductor ErgoPlus 3.



# DESARROLLOS AUTOMÁTICOS CON "AUTOSSET PLUS"

Con "AutoSet Plus" hacemos procesos decisivos en la obra todavía más eficientes, confortables y, en consecuencia, de mejor calidad. "AutoSet Plus" dispone de dos prácticas funciones automáticas.

La función de desplazamiento y transporte facilita la continuación del trabajo en diferentes tramos de obra o después del transporte de la extendedora.

Con sólo pulsar una vez la tecla de ejecución, la extendedora se prepara de forma rápida y segura para el desplazamiento en la obra o para ser transportada y, posteriormente, basta volver a pulsar la tecla para que la máquina vuelva a la posición de trabajo previamente memorizada.

La función de programas de extendido hace posible a los operarios guardar los parámetros ajustados en la máquina y ponerlos en el menú como un programa de extendido. Este programa puede ser activado y utilizado siempre que se desee.

Con las dos funciones de confort de "AutoSet Plus", las tareas rutinarias se automatizan, por lo que los desarrollos de trabajo se pueden realizar más rápida y controladamente. De esta forma, los proyectos de construcción se realizan con mayor rapidez y seguridad.

## Función de desplazamiento

- > Desplazamiento de la extendedora en la obra más rápido y seguro.
- > No se pierde ningún ajuste entre el extendido y el desplazamiento.
- > No se producen daños en el sinfín de distribución.

## Programas de extendido

- > Ajuste automático de la extendedora.
- > Memorización de todos los parámetros relevantes para el extendido.
- > Selección de los programas de extendido guardados.
- > Calidad repetible.



## VÖGELE > GOOD TO KNOW

Gracias a la función "AutoSet Plus", los procesos de extendido se pueden automatizar y la calidad conseguida se puede reproducir con solo pulsar una tecla. La función está integrada en la consola de mando ErgoPlus 3 de la extendedora y es especialmente apropiada para proyectos de construcción con varios tramos.

## FUNCIÓN DE DESPLAZAMIENTO "AUTOSSET PLUS"

La función de desplazamiento en la obra "AutoSet Plus" es de gran ayuda, especialmente, cuando la máquina se ha de cambiar de tajo frecuentemente en una obra.

Con solo una pulsación en el botón de ejecución ya se inicia la función de desplazamiento "AutoSet Plus". Con ello, el sinfín de distribución y la puerta frontal hidráulica de la tolva se elevan a la posición superior. La regla y los cilindros niveladores pueden ponerse en posición de transporte. Adicionalmente, la regla se bloquea hidráulicamente en esta posición.

Las cintas transportadoras invierten la marcha durante un corto período de tiempo, de forma que la mezcla no puede caerse con el desplazamiento.

Después del desplazamiento, volviendo a pulsar una vez el botón de ejecución, todo vuelve a la posición de trabajo previamente guardada. De esta manera no se pierde ningún ajuste al cambiar de la posición de extendido a la de transporte. Además se evitan efectivamente los daños en la máquina.

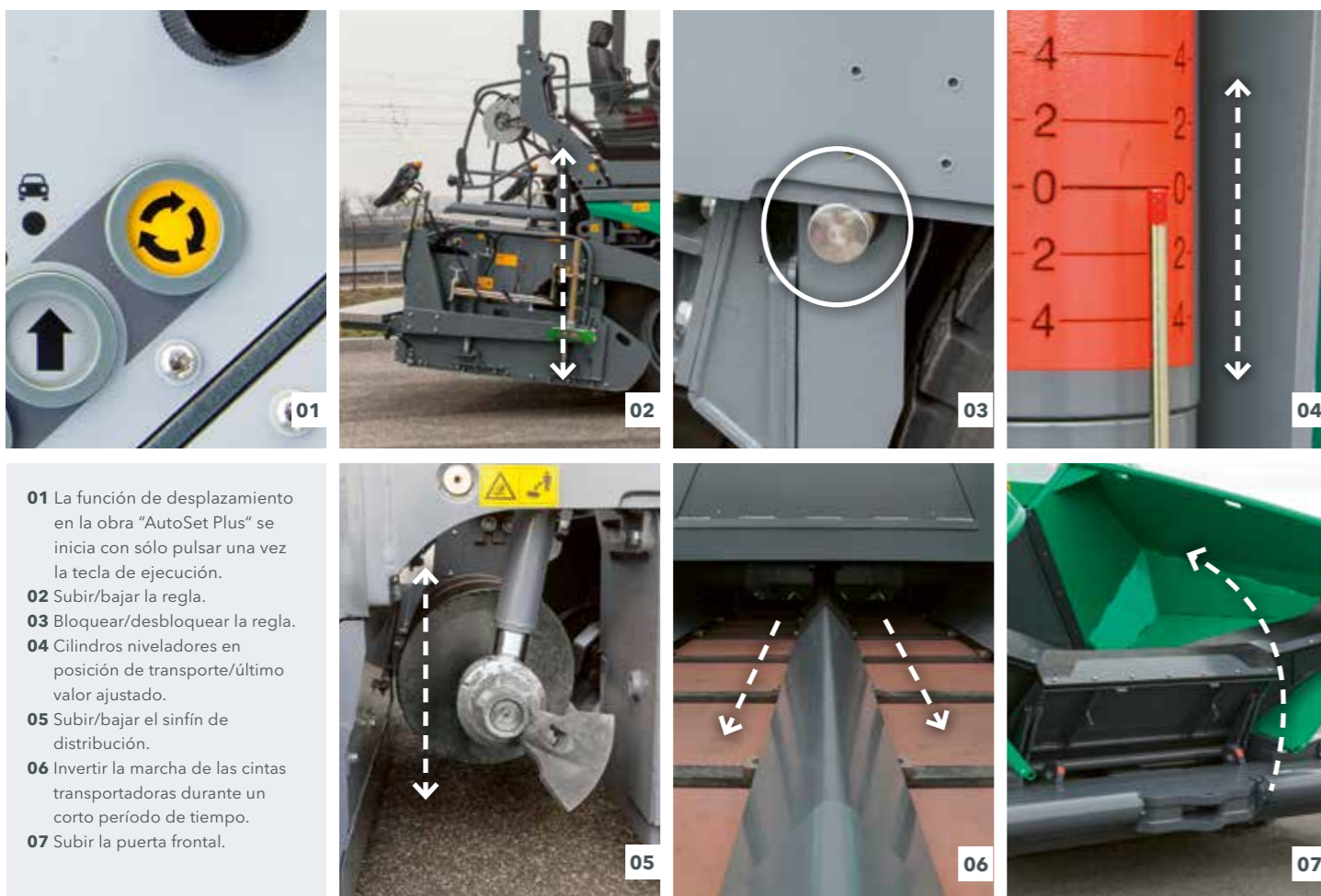

- 01 La función de desplazamiento en la obra "AutoSet Plus" se inicia con sólo pulsar una vez la tecla de ejecución.
- 02 Subir/bajar la regla.
- 03 Bloquear/desbloquear la regla.
- 04 Cilindros niveladores en posición de transporte/último valor ajustado.
- 05 Subir/bajar el sinfín de distribución.
- 06 Invertir la marcha de las cintas transportadoras durante un corto período de tiempo.
- 07 Subir la puerta frontal.

## PROGRAMAS DE EXTENDIDO "AUTOSSET PLUS"

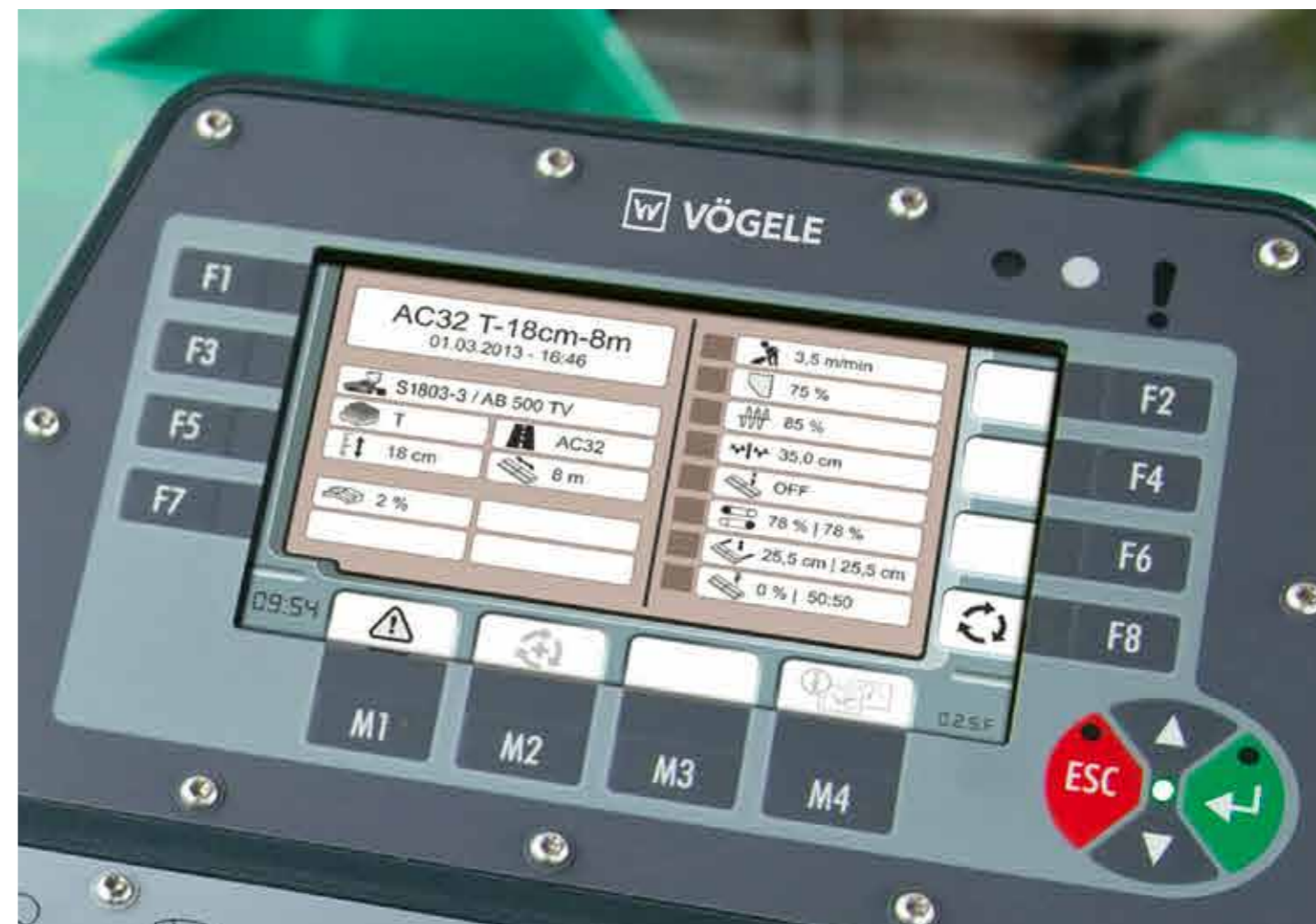

La función automática para los programas de extendido hace posible al operario crear programas de extendido determinados. De esta forma pueden guardarse todos los parámetros importantes para el extendido en una capa determinada, p. ej. en una capa de base de hormigón asfáltico de 18 cm de espesor.

En la pantalla de la consola de mando del conductor, éste guarda los valores ajustados de los sistemas de compactación (velocidad de giro del támara y las vibraciones, presión del listón de presión), la altura de los sinfines de distribución,

la posición de los cilindros niveladores, el ajuste de la descarga de la regla y la velocidad de extendido. Además, también registra el perfil de bombeo ajustado y la temperatura de la regla de extendido. Con otros datos sobre la mezcla utilizada, el espesor y la anchura de extendido completa las informaciones.

Los programas de extendido guardados pueden seleccionarse a través del menú y utilizarse en todo momento. De esta forma queda garantizado que cuando se repite el mismo caso se trabaja con los mismos ajustes y se consigue la misma calidad.



## CONCEPTO DE MANDO ERGOPLUS 3

Eficiente, confiable y confortable

**Incluso la mejor máquina con la tecnología más moderna sólo puede desarrollar todo su potencial si se maneja de forma fácil y lo más intuitiva posible. Al mismo tiempo, debe ofrecer a los operarios puestos de trabajo ergonómicos y seguros.**

Por eso, el concepto de mando ErgoPlus 3 se centra en la persona. Con ello, los usuarios de las extendedoras VÖGELE tienen siempre el control total de la máquina y de la obra.

En las páginas siguientes encontrará ejemplos acompañados de más información sobre las múltiples funciones del sistema de mando ErgoPlus 3. Éste abarca la plataforma de mando, las consolas de mando del conductor y de la regla y el sistema de nivelación Niveltronic Plus.



# LA CONSOLA DE MANDO ERGOPLUS 3 DEL CONDUCTOR

Orientada en la práctica y clara

La consola de mando del conductor está diseñada conforme a las necesidades de la práctica y es extremadamente clara. Todas las funciones están resumidas en grupos lógicos, de tal forma que el operario también encuentra la función correspondiente donde espera que esté.

ErgoPlus 3 permite notar y activar las teclas de función incluso con guantes de trabajo. Si se pulsa la tecla, se activa inmediatamente la función. De ello se ocupa el principio "Touch and Work". La función deseada se realiza directamente, sin tener que volver a confirmar.

Las extendedoras sobre ruedas de VÖGELE disponen estandarizadamente de un sistema de iluminación homologado para el tráfico en carretera en toda Europa. Los botones de mando para el indicador del sentido de la marcha, el sistema de intermitentes de emergencia y las luces cortas y largas están resumidos unos junto a otros de forma clara en la consola de mando del conductor.



## 01 Transporte de material y marcha

Aquí se encuentran todos los elementos de mando para la cinta transportadora y el sinfín de distribución. Además, en este grupo de funciones se encuentra el interruptor principal de desplazamiento, el selector de modos de servicio y el indicador del valor nominal para la velocidad de extendido.

## 02 Gestión de material

En este grupo de funciones se encuentran los elementos de mando para la tolva de la mezcla y el motor diésel. Además, desde aquí se manejan diferentes opciones.

## 03 Funciones de la regla

Todos los elementos de mando para la regla de extendido están reunidos en el centro del panel de mando.

## 04 Pantalla

La pantalla a color dispone de una superficie de gran contraste, que ofrece una legibilidad clara también con malas condiciones luminosas. Las informaciones más importantes se visualizan en el primer nivel del menú. Otros ajustes para el extendido, así como informaciones sobre la máquina se encuentran en los subniveles.

## 05 Mando seguro en trabajos nocturnos

Para que el conductor pueda operar la extendidora de forma segura también en trabajos nocturnos, cuando empieza a oscurecer se enciende automáticamente la iluminación de fondo antideslumbrante.



# TRANSPORTE DE MATERIAL Y MARCHA

## Grupo de funciones 1

### 01 Función de desplazamiento "AutoSet Plus" (opcional)

Con la función de desplazamiento "AutoSet Plus", la extendedora se prepara para el desplazamiento de forma rápida y segura con sólo pulsar una tecla. Una vez efectuado el desplazamiento, basta pulsar nuevamente la tecla para regresar a la posición de trabajo previamente guardada. De esta manera no se pierde ningún ajuste al cambiar de la posición de extendido a la de transporte. Además se evitan efectivamente los daños durante el desplazamiento.

### 02 Elección de los modos de servicio

Todas las funciones importantes de extendido y de la extendedora pueden regularse directamente desde la consola de mando ErgoPlus 3 a través de botones específicos. Al pulsar el botón, la extendedora cambia, tanto hacia arriba como hacia abajo, al modo de servicio deseado, en el orden: "Marcha en carretera", "Neutro", "Desplazamiento obra", "Posicionamiento" y "Extendido". Por medio de un diodo luminoso se indica cuál es el modo de servicio que está seleccionado.

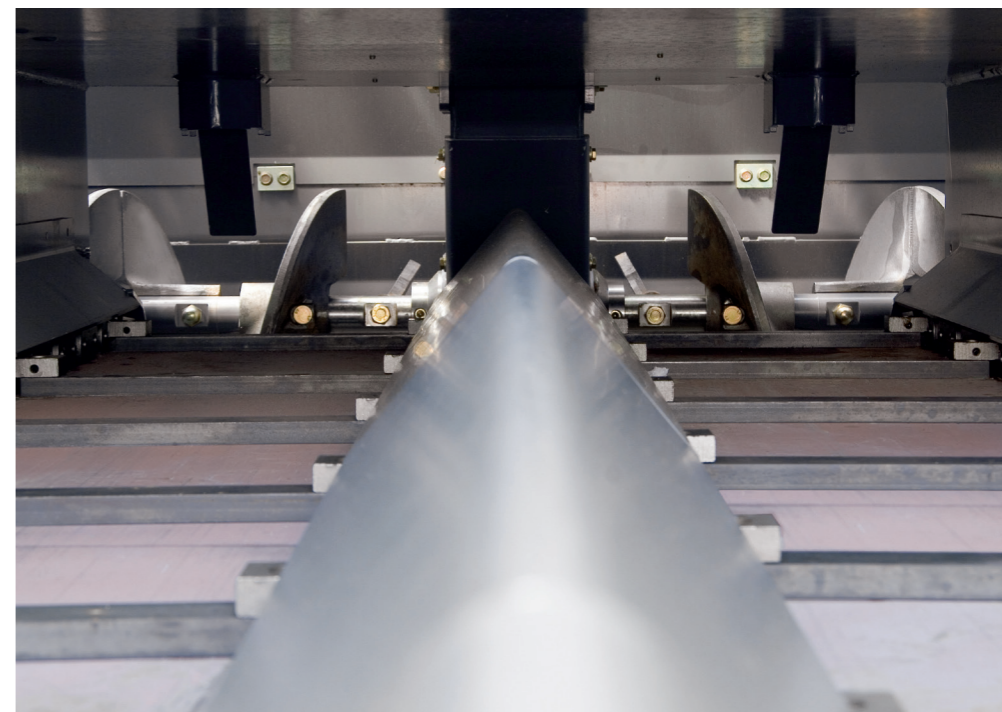

La marcha de la cinta transportadora puede invertirse con solo pulsar un botón. El retorno de la mezcla se detiene automáticamente. Y con la misma rapidez se puede poner la cinta transportadora en la función de marcha en vacío.



01 Función de desplazamiento "AutoSet Plus" (opcional)

02 Elección de los modos de servicio

03 Inversión de la marcha de la cinta transportadora

04 Freno de dirección "Pivot Steer"

### 03 Inversión de la marcha de la cinta transportadora

Para evitar que caiga suciedad de la mezcla en los cambios de la extendedora -así como al final de un tramo de obra- se puede invertir la marcha de la cinta transportadora con sólo pulsar una tecla. La cinta se mueve marcha atrás en un tramo corto y se para automáticamente.

### 04 Freno de dirección "Pivot Steer"

Solo es necesario pulsar un botón para activar el freno de dirección "Pivot Steer" en los modos de servicio "Posicionamiento" y "Extendido". Cuando esta activado, la rueda interior trasera frena hidráulicamente de forma automática en la realización de una maniobra de dirección. De esta forma se reduce al mínimo el radio de giro.

# GESTIÓN DE MATERIAL

## Grupo de funciones 2

### 01 Selección de los números de revoluciones

Para el motor diésel existen tres fases de número de revoluciones: MIN, ECO y MAX. La fase deseada se puede ajustar fácilmente usando las teclas de flecha. En el modo ECO se pueden realizar muchas obras. Gracias al régimen reducido del motor, el nivel de ruido se limita considerablemente, y se ahorra combustible.

### 02 "PaveDock Assistant" (opcional)

Con la ayuda del semáforo "PaveDock Assistant", el conductor de la extendidora puede indicar claramente qué acciones ha de realizar el conductor del camión de mezcla (p. ej. ir marcha atrás, parar, volcar la mezcla). La señal pertinente se emite directamente desde la consola de mando ErgoPlus 3 del conductor.

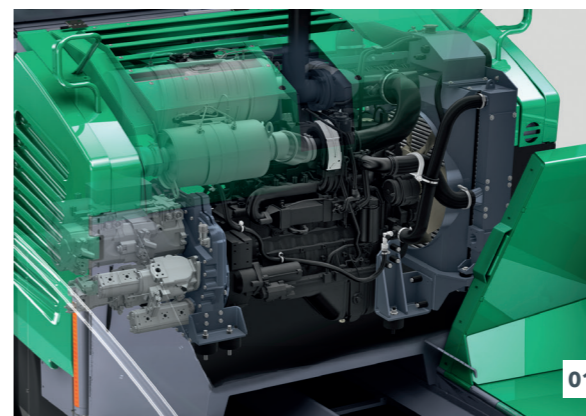

01 Motor diésel con fases del número de revoluciones  
02 "PaveDock Assistant" (opcional)

### 03 Tolva de la mezcla

La gran tolva de la mezcla con lados abatibles por separado está concebida de forma que la máquina siempre pueda ser abastecida con material de extendido de forma óptima y económica. Las dos paredes de la tolva se pueden abatir individualmente o las dos a la vez con solo pulsar un botón. La puerta frontal hidráulica de la tolva adquirible opcionalmente se encarga de que se incorpore toda la mezcla al proceso de transporte de material.

01 Selección de los números de revoluciones

02 "PaveDock Assistant" (opcional)

03 Tolva de la mezcla

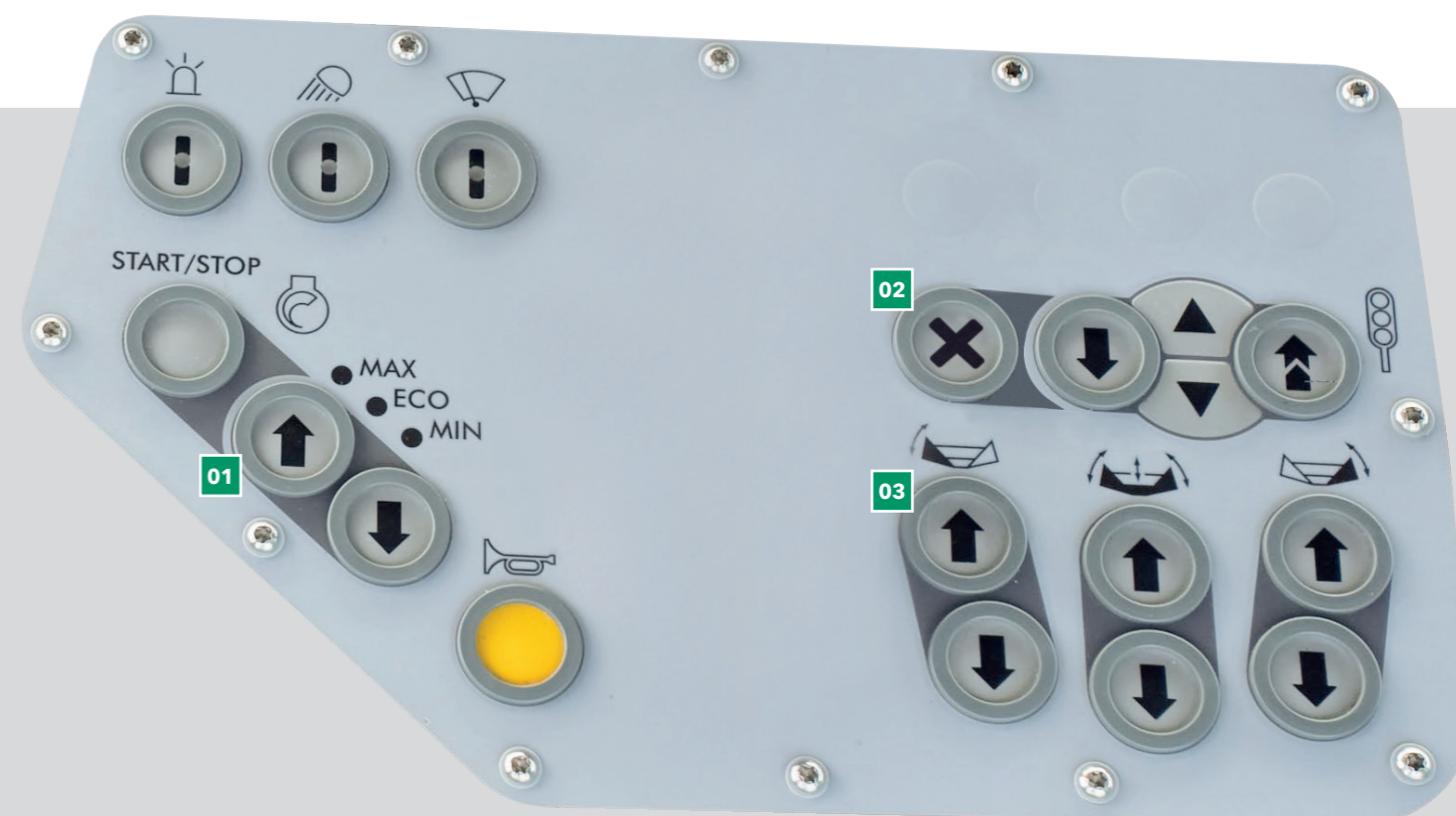

# FUNCIONES DE LA REGLA

## Grupo de funciones 3

Desde la consola de mando del conductor se pueden realizar todos los ajustes importantes de la regla. Como subir o bajar la regla, retraer o extender cada uno de sus dos lados o adaptar su inclinación a las peculiaridades del terreno. De esta forma, el conductor de la extendedora también tiene acceso a la regla en todo momento.

### 01 Bloqueo de la regla

En la posición de transporte, la regla se asegura mediante pernos de bloqueo. Cuando la regla está levantada, al pulsar el botón, ambos pernos de bloqueo se retraen con el bloqueo hidráulico de la regla.

### 02 Descarga de la regla (opcional)

Esta tecla activa (se enciende un LED) o desactiva la descarga de la regla. La presión de descarga de la regla, así como el balance, se muestran en la pantalla. La descarga de la regla sólo está activa si la regla se encuentra en la posición de flotación.

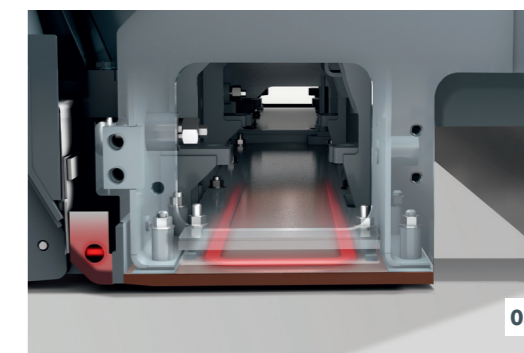

- 01** Pernos de bloqueo bilaterales aseguran la regla en la posición de transporte.
- 02** Cuando la regla está en la posición de flotación, puede activarse adicionalmente la descarga de la regla.
- 03** Las chapas alisadoras de la regla se calientan con resistencias eléctricas que actúan sobre una gran superficie.

**01** Bloqueo de la regla

**02** Descarga de la regla (opcional)

**03** Calentamiento de la regla



### 03 Calentamiento de la regla

Para optimizar la potencia compactadora y crear una estructura superficial perfecta, todos los grupos de compactación se calientan en toda la anchura de la regla. La sencilla pulsación de un botón es suficiente para encender o apagar la calefacción de la regla. Para garantizar el funcionamiento correcto de la calefacción de la regla, después de encenderla se realiza un control de funcionamiento automático.



# LA CONSOLA DE MANDO ERGOPLUS 3 DE LA REGLA

La calidad del extendido surge en la regla. Por eso, el manejo sencillo, y por tanto seguro, de todas las funciones de la regla es un factor decisivo para un extendido de alta calidad. Con ErgoPlus 3, el operario de la regla domina el proceso de extendido, ya que todas las funciones están dispuestas de un modo claramente comprensible y visible.

Sus funciones se pueden activar mediante las teclas impermeables de corto recorrido. Los aros permiten pulsar bien las teclas de función incluso "a ciegas" y con guantes de trabajo. Los datos importantes de la máquina y de la regla también se pueden activar y ajustar en la consola de mando de la regla.



- 01** La pantalla a color de gran contraste hace posible una legibilidad clara, también con malas condiciones luminosas. Además, el sistema de iluminación LED de alto rendimiento orientado hacia abajo ofrece una óptima visibilidad.
- 02** En las consolas de mando de la regla, el perfil de bombeo se puede ajustar mediante los botones de más y menos.
- 03** El ajuste de la anchura de la regla de extendido se realiza a través del "SmartWheel" antideslizante.



**01** La consola de mando de la regla

**02** Ajustes del perfil de bombeo con sólo pulsar una tecla

**03** Ajuste de la anchura de la regla ergonómico en dos velocidades

## 01 La pantalla de la consola de mando de la regla

En la pantalla de las dos consolas de mando se puede supervisar y controlar tanto el lado izquierdo de la regla como el derecho. El usuario puede modificar de forma rápida y sencilla los parámetros técnicos de la máquina, como p. ej. la velocidad de rotación del tãmpfer o la velocidad de la cinta transportadora. Gracias a una estructura de menú clara y a unos símbolos unívocos y fácilmente comprensibles, utilizar la pantalla es una tarea sencilla y segura.

## 02 Ajustes del perfil de bombeo con sólo pulsar una tecla

El perfil de bombeo puede ajustarse cómodamente a través de la consola de mando de la regla con sólo pulsar una tecla. Al activar la tecla de más o de menos, el valor ajustado del perfil de bombeo se visualiza en la pantalla.

## 03 Ajuste de la anchura de la regla ergonómico en dos velocidades

El ajuste de la anchura de la regla se realiza ahora sin ningún esfuerzo mediante el "SmartWheel" antideslizante. Se puede realizar en dos velocidades: lenta, para seguir exactamente un canto, por ejemplo, o rápida, para extender y retraer la regla rápidamente.

# SISTEMA AUTOMÁTICO DE NIVELACIÓN NIVELTRONIC PLUS

El sistema automático de nivelación Niveltronic Plus es un desarrollo interno de JOSEPH VÖGELE AG y está basado en numerosos años de experiencia en la tecnología de nivelación. Mando sencillo, precisión y fiabilidad son sus características para superar a la perfección cualquier trabajo de nivelación.

El sistema completamente integrado está óptimamente adaptado a la técnica de maquinaria de las extendoras VÖGELE con concepto de mando ErgoPlus 3. Así, por ejemplo, todos los cables y conexiones están integrados en el interior de la máquina tractora y la regla, con lo que se evitan casi por completo posibles daños en estos componentes.

VÖGELE ofrece una amplia selección de sensores preparados para la práctica que permiten usar de forma versátil el sistema Niveltronic Plus. Tanto en la construcción o rehabilitación de aparcamientos como en rotondas o autovías, VÖGELE tiene el sensor correcto para cada situación de la obra.

Los sensores se pueden recambiar rápida y fácilmente, pues Niveltronic Plus reconoce automáticamente cada uno de los sensores conectados, lo que simplifica la configuración para el usuario.

Ya en el proceso de puesta en marcha, la técnica de nivelación informa a la ayuda al ajuste sobre la distancia correcta a la referencia. La posición correcta se alcanza cuando los dos LED centrales de la regleta de pilotos LED vertical iluminan.



- 01 Los indicadores LED en forma de cruces de nivelación, también dispuestos en el sensor, informan de forma permanente y bien visible para el operario de la regla si los valores nominales y reales coinciden.
- 02 Para Niveltronic Plus se comercializa una gran cantidad de tipos de sensores que responden a las diversas posibilidades de utilización de la máquina. La oferta va desde sensores mecánicos hasta sensores por ultrasonido sin contacto.
- 03 A través de la pantalla de dos partes, todos los operarios tienen acceso a ambos lados de la regla. Los símbolos informan en todo momento sobre, p. ej., la altura del cilindro nivelador, los valores nominales y reales o la sensibilidad de los sensores de nivel ajustada.



## VÖGELE > GOOD TO KNOW

### Sensores disponibles

#### Sensor de inclinación transversal

Con el sensor de inclinación transversal es posible definir de forma exacta el perfil transversal y extenderlo con precisión. El rango de medición se encuentra entre +/-10 %.

#### Sensor de nivel mecánico variable

Para la exploración del suelo, el sensor de nivel mecánico variable se puede equipar con patines en las longitudes de 30 cm, 1 m y 2 m.

#### Sensor sónico único

El sensor sónico único emite un cono de sonido. De esta forma, copia una referencia en la relación 1:1 sin calcular una media. Puede utilizarse para la exploración del suelo o de cable guía.

#### Sensor sónico múltiple

El sensor sónico múltiple con sus cuatro sensores tiene múltiples aplicaciones. Con el cálculo de un valor medio puede compensar perfectamente irregularidades cortas en la referencia.

#### Big MultiPlex Ski

El Big MultiPlex Ski compensa ondulaciones del terreno de gran longitud. En su viga soporte de longitud variable entre 5 y 13 m se pueden fijar de forma estándar tres o, en caso de necesidad, hasta cinco sensores sónicos múltiples.



01



02



03



04



05



06

## LA PLATAFORMA DE MANDO ERGOPLUS 3

Eficiente, confiable y comfortable

Para poder trabajar con alta concentración también en jornadas laborales largas, es decisivo disponer de un puesto de trabajo ergonómico. Por ello, VÖGELE también apuesta por la plataforma de mando para ErgoPlus 3. El puesto de mando de ErgoPlus 3 ofrece mucho espacio para almacenamiento, tiene un diseño claro y cumple altos requisitos en lo relativo a la prevención de accidentes.

Una excelente visibilidad omnidireccional aumenta, además, la seguridad. El conductor tiene todo bajo control desde su puesto de trabajo: alimentación, transporte y aporte de material. El sistema de mando ErgoPlus 3 demuestra con su inteligente diseño que la técnica innovadora también puede controlarse de forma ergonómicamente eficiente, intuitiva y comfortable.

### 01 Cómoda plataforma de mando

> Esta cómoda plataforma de mando ofrece una visibilidad perfecta de todos los puntos más importantes de la extendidora, por ejemplo, la tolva de material, el indicador de dirección y la regla.

### 02 Posición del asiento óptima gracias a la consola de mando y los asientos desplazables

> La colocación de los asientos y la clara disposición de la plataforma ofrecen una visión inmejorable del túnel de los sinfines, lo que permite que el conductor controle, en todo momento, el nivel de mezcla delante de la regla.

> El asiento y la consola de mando del conductor en la plataforma, así como las consolas de mando de la regla pueden adaptarse mas fácilmente a los deseos de los usuarios.

### 03 El techo fijo ofrece la protección adecuada

> El moderno techo de plástico reforzado con fibra de vidrio ofrece la perfecta protección contra la lluvia y el sol.

### 04 Un sitio para cada cosa

> La plataforma de mando está claramente estructurada, ordenada y ofrece al conductor un puesto de trabajo profesional. La consola de mando del conductor se puede proteger con una cubierta a prueba de los golpes y agresiones deliberadas.

### 05 Subir cómodamente y con seguridad

> La pasarela y el ascenso central comfortable de la regla de extendido facilitan un acceso seguro y cómodo a la plataforma de mando.

### 06 Consola de mando de la regla ergonómica

> La altura y la posición de la consola pueden ajustarse muy fácilmente. La pantalla a color de gran contraste se puede leer bien desde cualquier ángulo.

# LAS REGLAS EXTENSIBLES AB 500 Y AB 600

Las reglas extensibles AB 500 y AB 600 son especialmente variables y, por tanto, idóneas para diferentes anchuras de extendido y decursos del firme irregulares. Su guía telescópica monotubular, robusta y muy precisa, permite un ajuste estable y fiable de la anchura de la regla.

Incluso en toda la anchura, los tubos telescópicos sólo se extienden hasta la mitad, con lo que el sistema de la regla está dotado de una gran rigidez.

## Calentamiento uniforme

de las chapas alisadoras, el támara y los listones de presión para capas de rodadura homogéneas

## Activación a intervalos

abastece de energía alternativamente a una mitad u otra de la calefacción de la regla

## Ajuste hidráulico del perfil de caída transversal

El perfil de bombeo puede ajustarse cómodamente a través de la consola de mando de la regla con sólo pulsar una tecla

La AB 500 es la regla universal para todas las extendedoras de VÖGELE con una anchura básica de 2,55 m y el concepto de mando ErgoPlus 3. Con su guía telescópica monotubular de ajuste continuo, cubre una enorme gama de aplicaciones, que va de los 2,55 a los 5 m, y puede ampliarse con extensiones mecánicas hasta los 8 m. La AB 500 puede adquirirse con támara y vibración, así como con támara y un listón de presión.

La AB 600 tiene una anchura básica de 3 m. Con la resistente guía telescópica monotubular se puede ampliar la regla con progresión continua hasta 6 m. Con el montaje de extensiones mecánicas pueden extenderse hasta 8 m. Es ideal para su utilización con extendedoras VÖGELE de la Universal Class y la Highway Class. Para la SUPER 1803-3(i) está a disposición la AB 600 en la variante de compactación TV con támara y vibración.



**AB 500****Gama de anchuras de extendido**

- > De 2,55 a 5 m extensible de forma gradual
- > Ampliable hasta 8 m con extensiones mecánicas

**Sistemas de compactación**

- > AB 500 TV con támara y vibración
- > AB 500 TP1 con támara y 1 listón de presión

Anchura máxima de trabajo

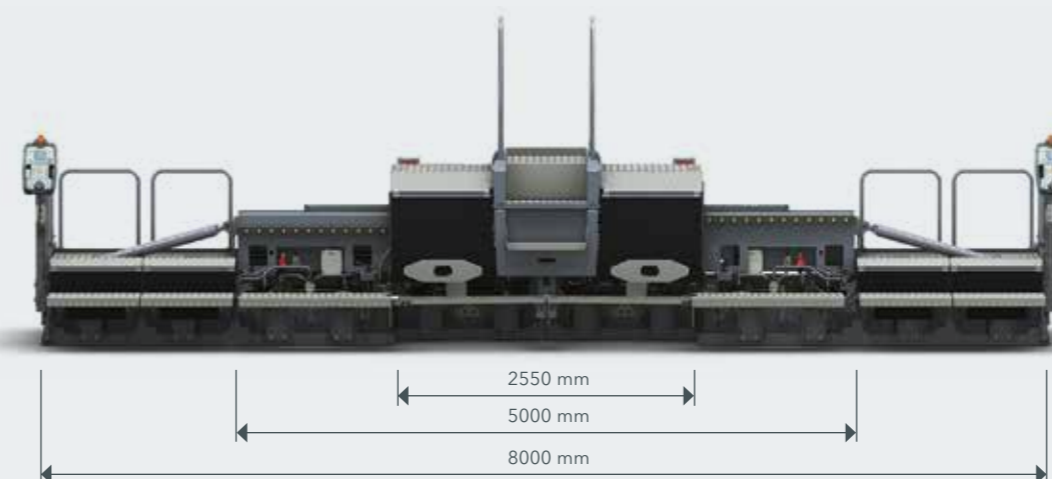
**AB 600****Gama de anchuras de extendido**

- > De 3 a 6 m extensible de forma gradual
- > Ampliable hasta 8 m con extensiones mecánicas

**Sistemas de compactación**

- > AB 600 TV con támara y vibración

Anchura máxima de trabajo

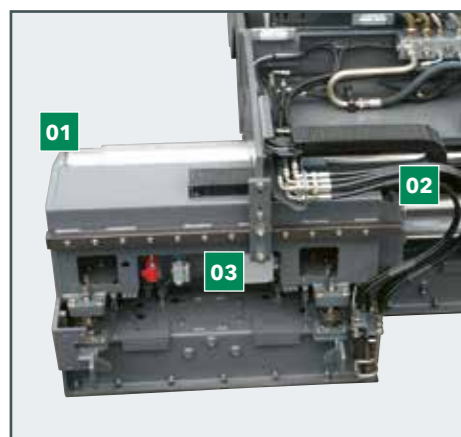
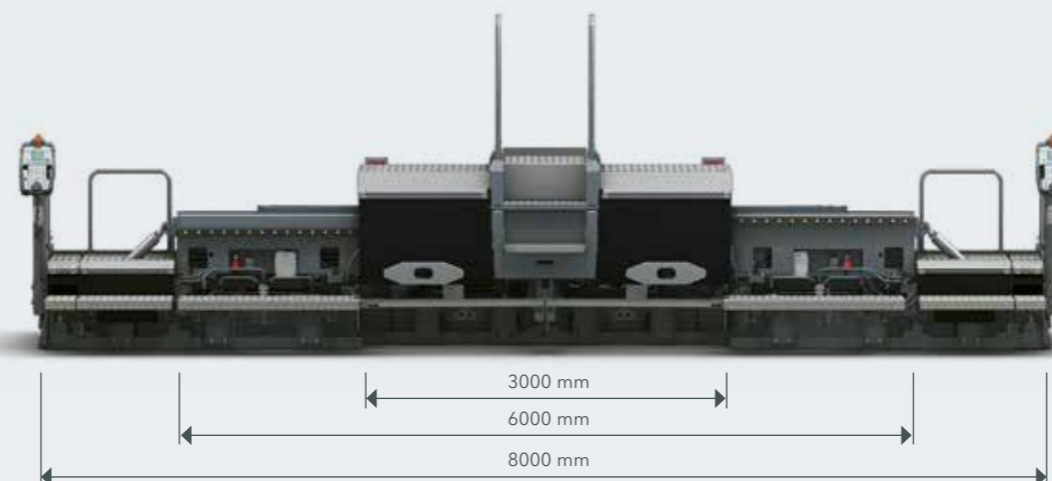
**Guía telescópica monotubular de VÖGELE**

Las partes extensibles se ajustan en todas las reglas extensibles de VÖGELE con una guía telescópica monotubular. El gran tubo telescópico de tres piezas (150/170/190 mm de diámetro) está estabilizado óptimamente incluso para una extensión máxima, porque entonces está sujeto todavía hasta la mitad.

Gracias al apoyo por 3 puntos en nuestras reglas extensibles, las fuerzas de torsión que actúan sobre las partes extensibles a través de la presión del material no influyen negativamente sobre el sistema de guías. El punto de fijación del tubo telescópico (01), el apoyo del tubo de guía (02) y el soporte del par de giro (03) absorben las fuerzas generadas y garantizan un repliegue y despliegue de las partes extensibles sin que nada se doble o agarrote.

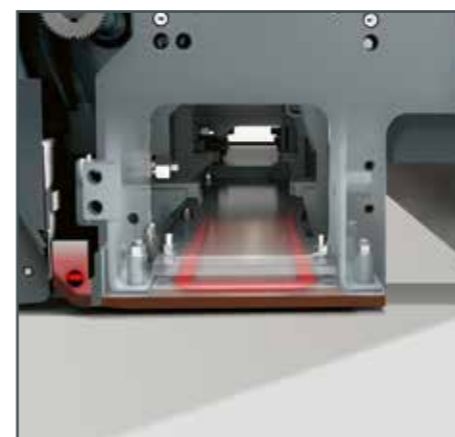
**Calefacción de la regla innovadora**

Para optimizar la capacidad de compactación y crear una estructura superficial perfecta, todos los grupos de compactación se calientan en toda la anchura de la regla.

Las chapas alisadoras de la regla se calientan con resistencias eléctricas que actúan sobre una gran superficie. Estas están perfectamente aisladas por arriba, para dirigir el 100 % del calor allí donde se necesita: en el lugar de contacto del material. El támara y los listones de presión se calientan homogéneamente desde el interior por medio de resistencias de calentamiento insertadas. En combinación con la técnica de control más moderna se puede regular automáticamente toda la potencia calefactora.

# SU SERVICIO DE ATENCIÓN AL CLIENTE DE WIRTGEN GROUP

Servicio en el que puede confiar.

**Confíe para todo el ciclo de vida de su máquina en nuestro servicio técnico rápido y confiable. Nuestra amplia oferta de servicio tiene a disposición las soluciones adecuadas para cada uno de sus retos.**



## Servicio de asistencia técnica

Cumplimos nuestra promesa de servicio con ayuda rápida y sencilla, tanto en la obra como en nuestros talleres profesionales. Nuestro equipo de servicio técnico está competentemente instruido. Gracias a nuestras herramientas especiales, las reparaciones, la conservación y el mantenimiento se realizan rápidamente. Si lo desea, le apoyamos con contratos de asistencia especialmente adaptados a sus necesidades.

> [www.wirtgen-group.com/service](http://www.wirtgen-group.com/service)



## Piezas de recambio

Con piezas originales y accesorios de WIRTGEN GROUP, usted asegura permanentemente la gran fiabilidad y disponibilidad de sus máquinas. Nuestros expertos le asesoran con gusto, también sobre soluciones de piezas de desgaste de aplicación optimizada. Nuestras piezas están disponibles en todo el mundo y se pueden pedir fácilmente.

> [parts.wirtgen-group.com](http://parts.wirtgen-group.com)



## Cursos

Las marcas de fábrica de WIRTGEN GROUP son especialistas en su sector y disponen de una experiencia en aplicaciones de décadas. De estos conocimientos y experiencias se aprovechan nuestros clientes. En nuestros cursos de WIRTGEN GROUP le transmitimos gustosamente nuestros conocimientos de forma especialmente adaptada a operarios y personal de servicio técnico.

> [www.wirtgen-group.com/training](http://www.wirtgen-group.com/training)



## Soluciones telemáticas

Máquinas de construcción de técnica líder y soluciones telemáticas probadas van mano en mano en WIRTGEN GROUP. Mediante sistemas de monitoreo inteligentes, como WITOS o JD Link\*, usted no solo simplifica la planificación del mantenimiento de sus máquinas, sino que también aumenta su productividad y rentabilidad.

> [www.wirtgen-group.com/telematics](http://www.wirtgen-group.com/telematics)

\* En la actualidad, ni WITOS ni JD Link están disponibles en todos los países. Rogamos que, en este sentido, se dirija a su sucursal o su distribuidor habitual.

# VISIÓN DE CONJUNTO DE LOS DATOS TÉCNICOS

Extendidora sobre ruedas SUPER 1803-3(i)



## DATOS TÉCNICOS

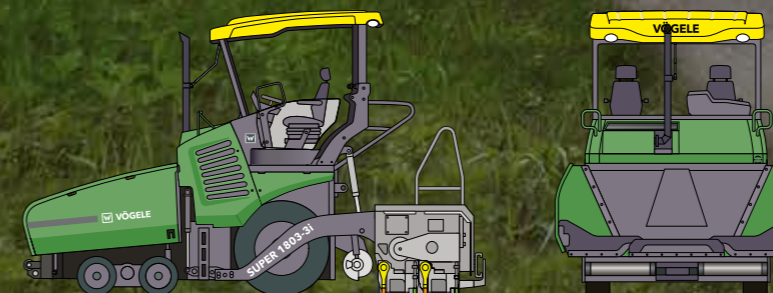

## SUPER 1803-3(i)

- > Anchura de extendido máx.: 8 m
- > Rendimiento de extendido máx.: 700 t/h
- > Espesor de extendido máx.: 30 cm
- > Anchura de transporte: 2,55 m



**JOSEPH VÖGELE AG**

Joseph-Vögele-Str. 1  
67075 Ludwigshafen  
Germany

T: +49 621 8105-0

F: +49 621 8105-461

M: [marketing@voegele.info](mailto:marketing@voegele.info)

 [www.voegele.info](http://www.voegele.info)



Para obtener más informaciones, escanear el código.